

BOSS

PV-1 Rocker Volume

取扱説明書

•この説明書をよく読んで正しい接続方法でお使いください。



PV-1は、従来のペダルのように機械的なボリュームを使用せず、ホール素子を採用した電子式ボリュームです。「ガリ」の発生をなくし故障もなく、長期使用に耐える構造を誇っています。

また、MAX LEVELツマミにより+20dBゲインが可変できるのでペダル・ブースターとしても使用できます。

2電源方式(電池はDC9V・006P1個)のため、経済的で広範囲に使用できます。しかも電源チェックはLEDが点灯するので簡単です。

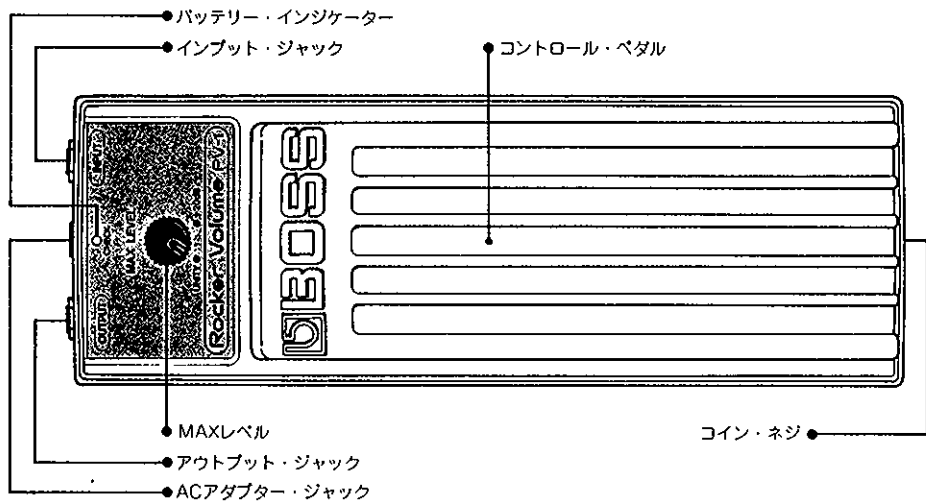

接続のしかた

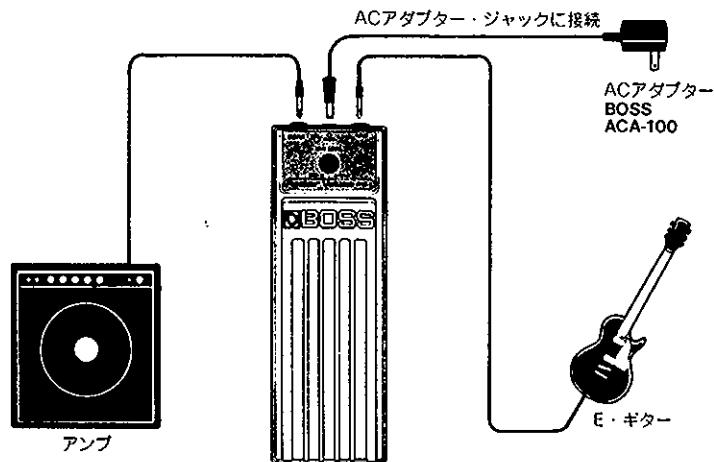

お使いになる前に

- ACアダプター使用の場合、電源電圧が90V以下または110Vをこえるところでは、電圧調節器で100Vにしてお使いください。ACアダプターは、必ず専用のBOSS ACA-100をご使用ください。
- 外国で使われる場合は前もってローランドサービスにご相談ください。
- ほこりの多い所、湿度や温度の高い所での使用はさけてください。

操作方法

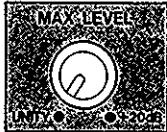
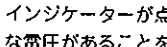
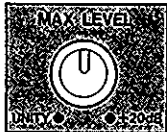
- 1  各コードの接続が終わったら、パネル面のツマミを図のようにセットします。
- 2  インジケーターが点灯しているか、確認します。点灯していれば電池に十分な電圧があることを示します。
※インジケーターが暗い時や、点灯しない時は電池が消耗していますので新しい電池と交換してください。
- 3  MAXレベルのツマミを好みの位置にセットします。

サービスマンをお呼びになる前に

- 動作がおかしい場合、接続コードの接触具合や断線しにかけていないか、チェックしてください。
- 電池が弱っていないか、新しい電池(006P)1個と交換してください。

電池の交換と・取扱上の注意

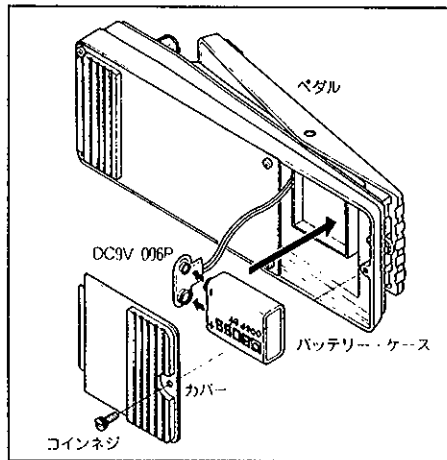

電池の交換

使用する電池は006P、9V1個です。

- ①ペダルうら側のコインネジをゆるめて、カバーを開きます。
- ②バッテリー・ケースから電池を取り出し、スナップをはずします。
- ③新しい電池をスナップに接続し、バッテリー・ケースに入れます。
- ④カバーを閉じます。最後にコイン・ネジを入れてしてください。
※このとき、電池コードをカバーにはさまないようにしてください。

取扱上の注意

- 長時間ご使用にならないときは、バッテリー・ボックスから電池を取り出してください。電池の液もれを防ぎます。
- 電池の電圧が低下すると、効果のかり具合が弱くなったり音が出なくなります。このような場合は、早めに新しい電池と交換してください。
- ACアダプターを使用する場合でも電池は必ずバッテリー・ボックスに入れておいてください。
※演奏中、ACアダプター・コードが本体から抜けた場合でも、瞬時に電池に切り替わり演奏を続けられます。
- 電源のスイッチはインフットジャック側に付いていますので、使用しない時はコードをジャックから抜いておいてください。

各部の名称とはたらき

MAXレベル

ペダルを踏み込んだ時の音量を1対1(UNITY)から+20dBの範囲で出力をブーストするツマミです。右(○)にまわすと増幅度が大きくなり、左(○)にまわすと小さくなります。

インプット・ジャック

E・ギター、その他の電子楽器を接続する入力ジャックです。

アウトプット・ジャック

アンプに接続する出力ジャックです。

ACアダプター・ジャック

ACアダプター(BOSS ACA-100)を接続するジャックです。ACアダプターを接続すると、長時間安定した演奏ができます。

バッテリー・インジケーター

バッテリーをチェックするインジケーターです。インフット・ジャックを差し込むと点灯します。暗くなったり、点灯しない場合は新しい電池と交換してください。

コイン・ネジ

電池交換のとき、このネジをゆるめると底板がはずれ電池の交換が簡単におこなえます。

※交換する電池はDC9V 006P 1個です。

パネル面にはキズ防止の保護シートがかぶっています。

主な規格

電源	006P(1個)、ACアダプター
消費電流	DC9V 5mA
コントロール	ボリューム・ペダル、MAXレベル
その他	バッテリー・チェック・インジケーター
端子	入力、出力、ACアダプター
入力インピーダンス	470k Ω
出力負荷インピーダンス	10k Ω 以上
減衰比	80dB以上
外形寸法	110(W)×65(H)×320(D)mm
重量	1.3kg
付属品	ソフトケース

※規格および外観は改良のため予告なく変更することがあります。

ACアダプター BOSS ACA-100 ¥1,500(別売)

AC電源で使用される場合は、専用のACアダプターを使用してください。

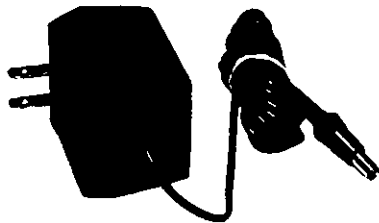

BOSS

Products of Roland

- | | | | |
|-------------------|----------------------------------|----|---------------|
| ●本社 | 〒559 大阪市住之江区新北島3-7-13 | 代表 | (06)681-8661 |
| ●東京営業所 | 〒101 東京都千代田区外神田3-9-7 | | (03)251-5595 |
| ●名古屋営業所 | 〒460 名古屋市中区新栄1-49-18 | | (052)241-4332 |
| ●福岡営業所 | 〒812 福岡市博多区博多駅前3-18-6 | | (092)471-1481 |
| ●大阪ショールーム | 〒530 大阪府北区梅田1-2-2-200 大阪駅前第2ビル2F | | (06)346-0552 |
| ●ロンドン・サンセリッツ・スタジオ | 〒101 東京都千代田区外神田1-11-6 小倉ビル5F | | (03)257-1301 |